

MONTAGEANLEITUNG

2 Schrauben zur Bodenmontage als Lieferumfang

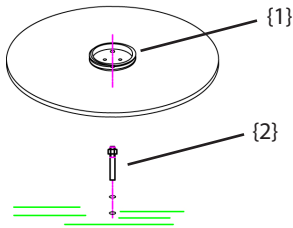

Nehmen Sie die Bodenplatte {1} und legen Sie sie auf den Boden um zwei Löcher anzuzeichnen. Anschließend bohren Sie die Löcher und stecken Sie die dazugehörigen Schrauben {2} in die vorgebohrten Löcher.

Gehen Sie mit den Schrauben {3} durch {4}, und setzen Sie die Abdeckung {3} siehe Abbildung zusammen.

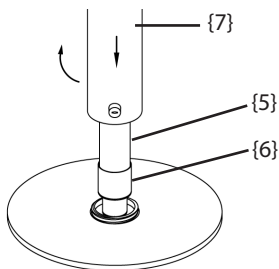
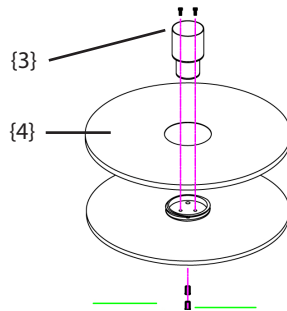

Nehmen Sie den Innenbehälter {5} und setzen ihn auf {6}. Anschließend drehen Sie das Rohr {7} in die Richtung des angezeigten Pfeiles bis es ansteht und verschließen den Ascher mit dem DRUCKSCHLOSS-FERTIG!



MONTAGEANLEITUNG

4 Schrauben zur Bodenmontage als Lieferumfang

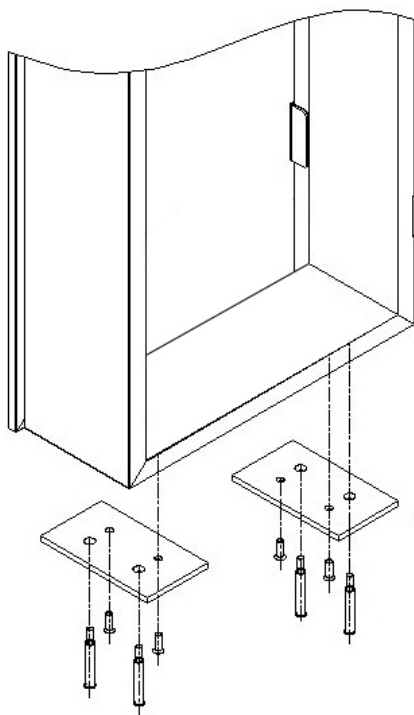

Markieren Sie 4 Löcher auf den Boden und bohren Sie anschließend die Löcher und stecken Sie die dazugehörigen Schrauben (4stk.) in die vorgebohrten Löcher, geben die 6-Kant Mutter auf die Schrauben und ziehen diese an – fertig.



MONTAGEANLEITUNG

2 Sets Schrauben und Schraubenmutter, 2 Edelstahl
Verschlußkappen (Schraubenköpfe)

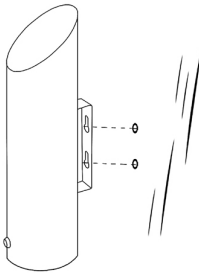

Bohren Sie 2 Löcher so groß dass
die mitgelieferten Dübeln passen.

Bringen Sie die Dübel
an, und verschrauben Sie
die Schraubenmutter mit
dem Schraubenschlüssel.
Anschließend bitte lockern
Sie die Schraubenmutter
und nehmen Sie wieder ab.

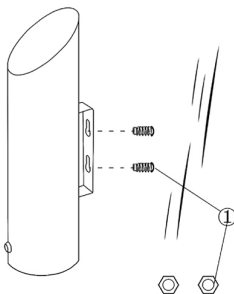
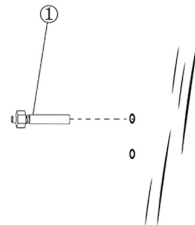

Bitte hängen Sie den “Slim-
Wandascher” zu den Schrauben,
und befestigen es mit den
Schraubenmuttern. Ziehen Sie
die Schraubenmuttern fest mit
dem Schraubenschlüssel an.
Zum Schluss, verschrauben Sie
die Edelstahl Verschlußkappen
zur Vollendung der Installation.